

ETKD / ETWD

Popis výrobku:

Jednotokový suchobežný vodomer na studenú a teplú vodu

Oblasť použitia:

Vodomer na individuálne vyúčtovanie spotreby v bytoch, apartmánoch i nebytových priestoroch

Modely:

- 1) Model s 8 - miestnym valčekom počítadlom
- 2) Model so 7 - miestnym valčekom počítadlom a magnetickou ručičkou
- 3) Model s 8 - miestnym valčekom počítadlom a modulačným diskom

Možnosti prenosu dát:

- Model so 7 - miestnym valčekom počítadlom a magnetickou ručičkou dovybaviteľný vysielateľom impulzov
- Model so 8 - miestnym valčekom počítadlom a modulačným diskom pripravený na M-Bus a rádio

Elektronické a jednosmerné snímanie pre bezpečný a bezchybný prenos údajov rádiom alebo M-Busom

Montáž možná v horizontálnej i vertikálnej polohe

Typové schválenie podľa MID so značkou zhody
 podľa MID so značkou zhody

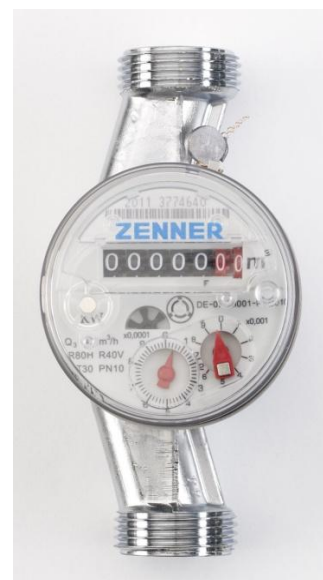

Technické údaje:							
Trvalý prietok		Q ₃	m ³ /h	2,5			4
Porovnateľný menovitý prietok		Q _n	m ³ /h	1,5			2,5
Stavebná dĺžka	bez šrúbenia	L12	mm	80	110	13	130
	so šrúbením	L12	mm	160	190	228	228
Menovitá svetlosť		DN	mm	15	15	20	20
		DN	col	1/2	1/2	3/4	3/4
Štandardný merací rozsah		Q ₃ /Q ₁	R	40H/40V	80H/40V		
Porovnateľná metrologická trieda		trieda		A-H/A-V	B-H/A-V		
Preťažiteľný prietok		Q ₄	m ³ /h	3,125			5
Minimálny prietok		Q ₁	l/h	62,5	31		50
Nábehový prietok		l/h	l/h	10		14	
Maximálna teplota		-	°C	30/90			
Prevádzkový tlak		PN	bar	10			
Tlaková strata		Q ₄	bar	<1			
Rozmery a hmotnosť							
Šírka		B	mm	66			
Výška		H1	mm	77		82	
Hmotnosť			kg	0,42	0,44	0,52	0,52

*Štandardné vyhotovenie R80H / R40V

Montáž:

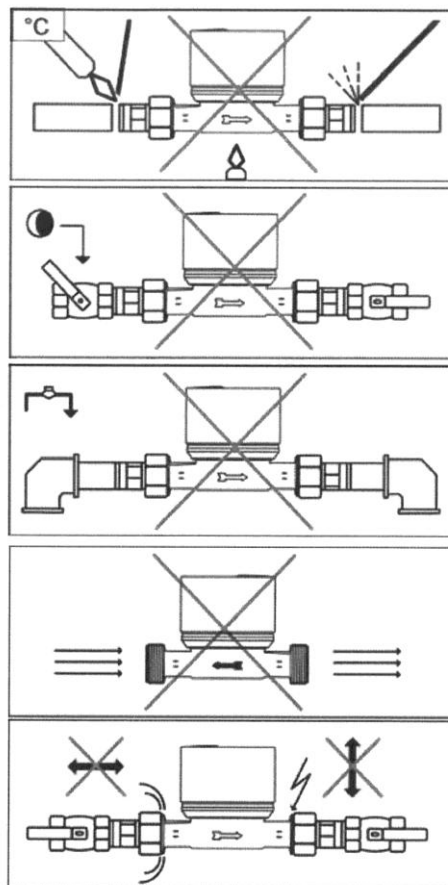
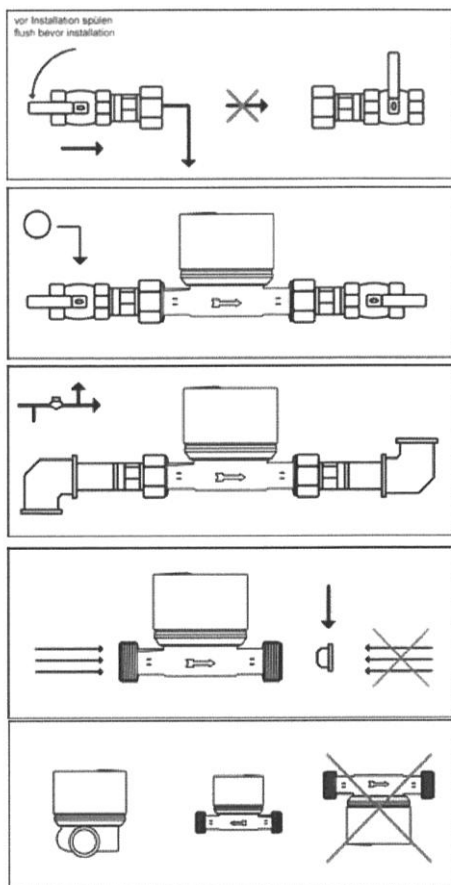

Konštrukcia ETRD/ETWD Q3 = 2,5 - 4

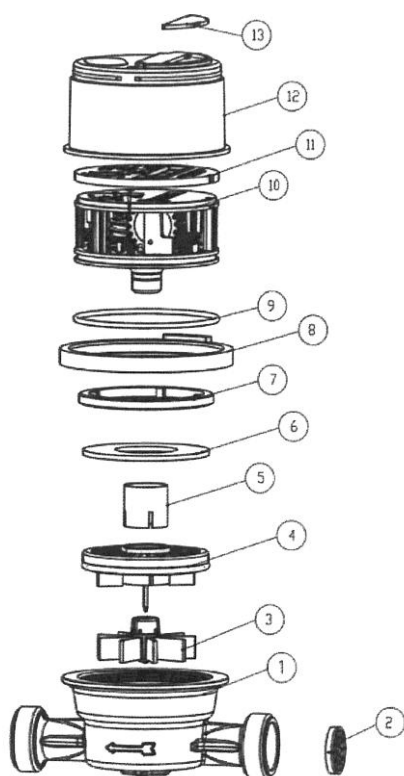

- 1 Teleso
- 2 Sítka
- 3 Lopatkové kolo komplet
- 4 Tlaková platňa
- 5 Tienenie magnetickej spojky
- 6 Podložka
- 7 Závitový krúžok
- 8 Uzatvárací krúžok
- 9 O-krúžok
- 10 Počítadlo
- 11 Typový štítok
- 12 Kryt počítadla
- 13 Vonkajší štítok

charakteristiky tlakových strát v závislosti od prietoku

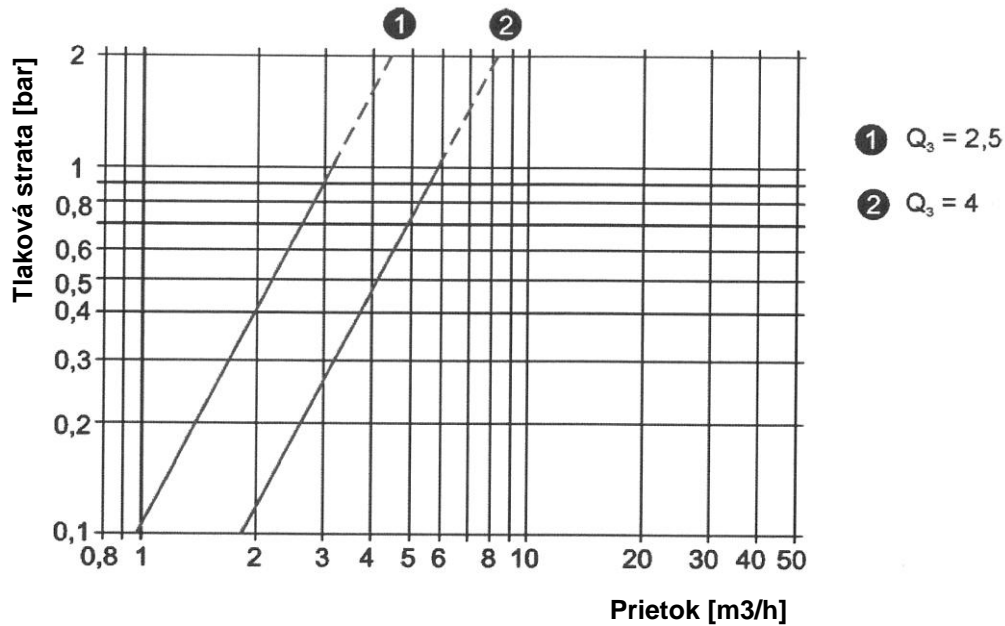

Typická chybová charakteristika

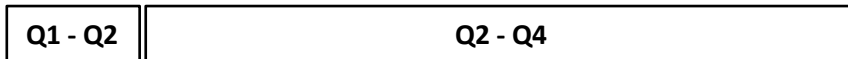
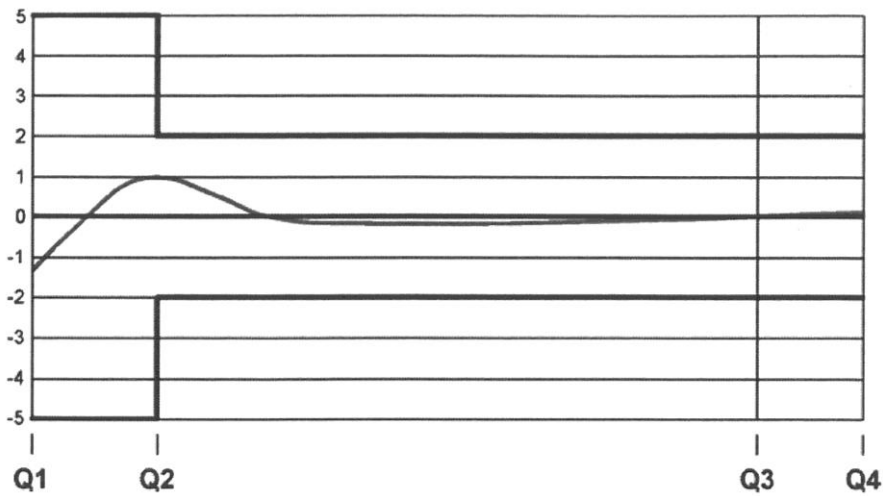

Q1 - Q2: spodný merací rozsah

Q2 - Q4: horný merací rozsah

ZENNER International GmbH & Co. KG
 Römerstadt 4
 D-66121 Saarbrücken
 Tel.: +49 681/ 99676 30
 Fax: +49 681/ 99676 3100
 E-Mail: info@zenner.com

Distribúciu v Slovenskej republike vykonáva:
 RUMIT SLOVAKIA spol. s r.o.
 Nad Medzou 6
 052 01 Spišská Nová Ves
 Tel./fax: 053/4410755
 e-mail: rumitsl@rumitsl.sk